

Makita

**Owner's and
Safety Manual** (page 2 - 7)

**Manuel d'emploi et
de sécurité** (page 8 - 13)

**Manual de empleo y
de seguridad** (pagina 14 - 19)

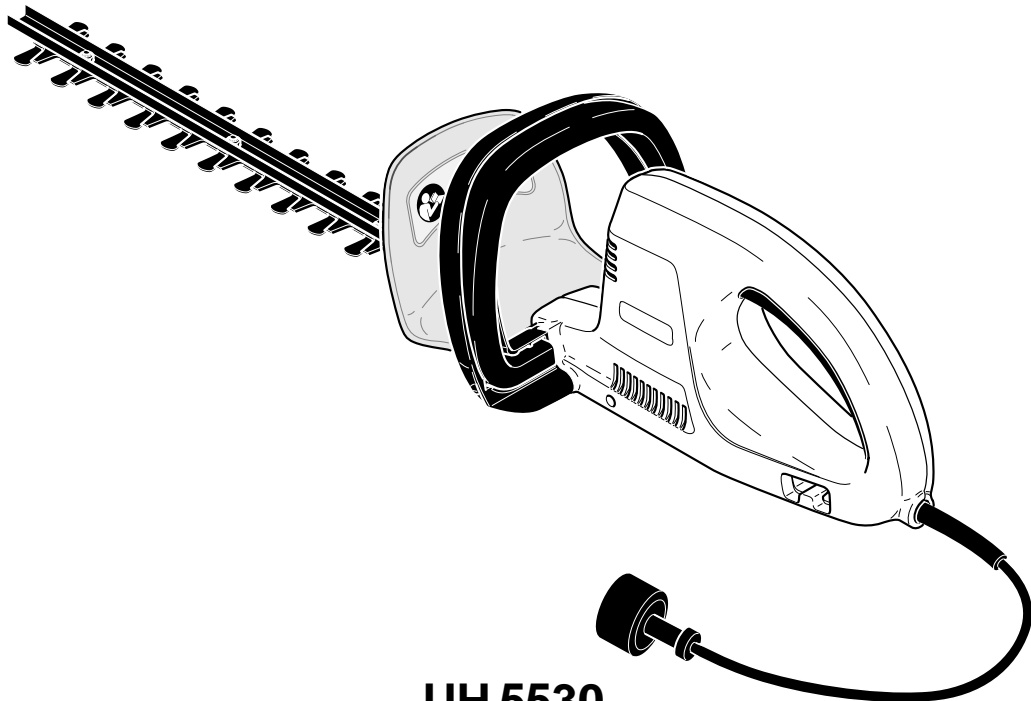

**UH 5530
UH 6330**

WARNING!

Read and understand this manual. Always follow safety precautions in the Owner's and Safety Manual.
Improper use can cause serious injury!
Preserve this Manual carefully!

ATTENTION!

Avant d'utiliser le taille-haie Makita, il est important que vous ayez lu et compris ce manuel.
Suivez toujours les conseils de sécurité de ce manuel d'emploi et de sécurité.
Une utilisation incorrecte du taille-haie peut entraîner des blessures graves!
Conservez avec soin ce manuel d'emploi!

¡ADVERTENCIA!

Lea y comprenda este manual. Observe siempre las precauciones de seguridad que contiene el manual de empleo y de seguridad. ¡Un uso inadecuado puede causar lesiones graves!
¡Conserve este manual cuidadosamente!

Thank you for purchasing a MAKITA product!

Models UH 5530 and UH 6330 are very light and handy hedge trimmers, with high performance and a good power-to-weight ratio.

The ergonomic design of the grips and controls make for comfortable and untiring operation during extensive jobs. A strain reliever is provided for the power cord at both ends.

The safety features of the UH 5530 and UH 6330 hedge trimmers are state of the art and meet all international standards. These features include hand guards on both handles, 2-hand grip safeties and a quick-stop function.

Table of contents

Packaging	2
Delivery inventory	2
Designation of components	2
Explanation of symbols	3
IMPORTANT SAFETY INSTRUCTIONS	3-4
Operation	5
Tips on trimming hedges	6
MAINTENANCE	7
Technical data	7
Warranty Policy	7
Service centres	20

Packaging

Your MAKITA hedge trimmer is delivered in a cardboard box to protect it during shipping.

Cardboard is a basic raw material and is consequently reuseable or suitable for recycling (waste paper recycling).



Delivery inventory

Hedge trimmer

Cutter

Sheath

Instruction Manual

Should one of the parts listed here be missing, please consult your sales agent.

Designation of components

- 1 Front handle
- 2 Hand guard
- 3 Plug
- 4 Cutter
- 5 Rear handle
- 6 Strain reliever for extension power cord
- 7 Rear grip safety
- 8 Front grip safety
- 9 Ventilation slots
- 10 Identification plate
- 11 Sheath

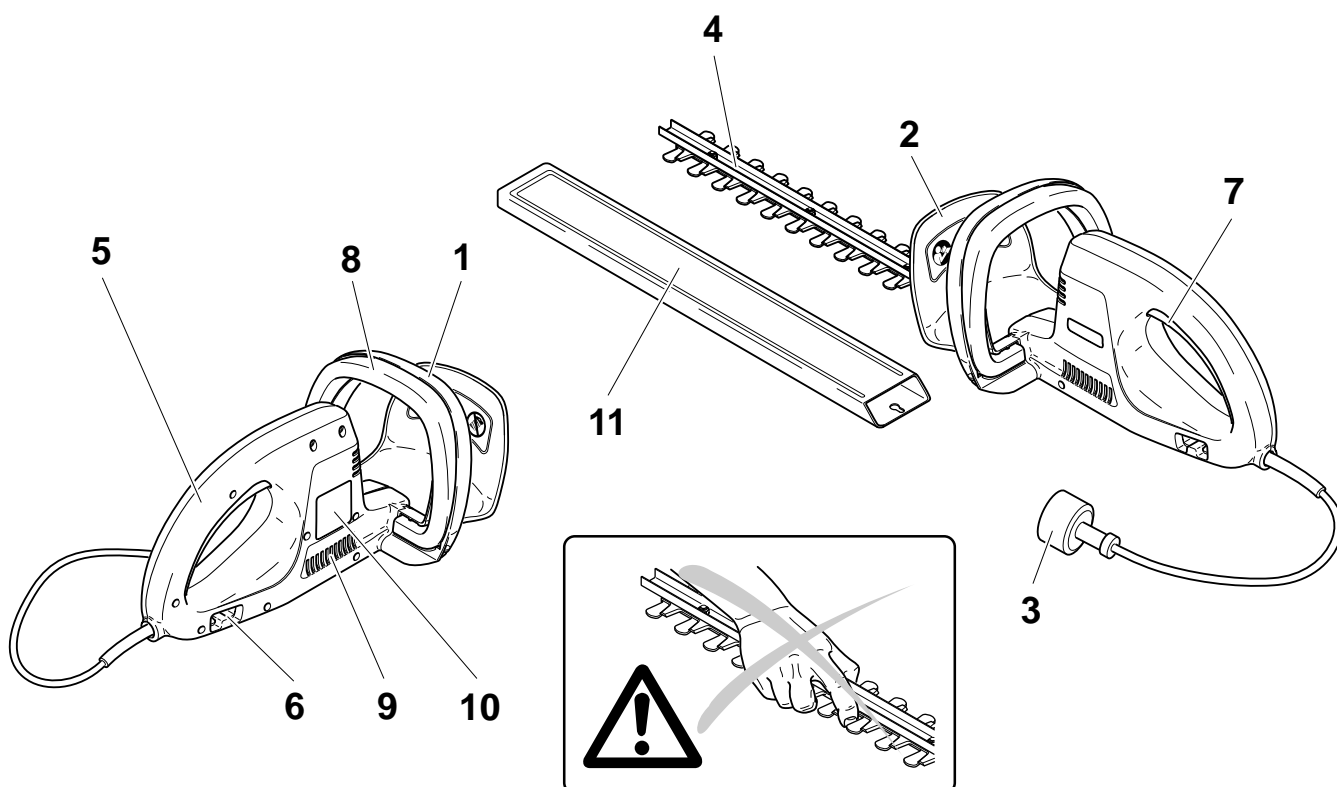

Explanation of symbols

	Read Instruction Manual and follow all warnings and safety instructions!		Particular care and attention		Pull mains plug if power cord is damaged.		Wear eye and hearing protection.
	Particular care and attention		Pull mains plug.		First aid		First aid
	Forbidden!		Switch off motor.		Recycling		Recycling
	Protect from rain and moisture.		Wear protective gloves.				

IMPORTANT SAFETY INSTRUCTIONS

WARNING: WHEN USING ELECTRIC HEDGE TRIMMERS, BASIC SAFETY PRECAUTIONS SHOULD ALWAYS BE FOLLOWED TO REDUCE THE RISK OF FIRE, ELECTRIC SHOCK AND PERSONAL INJURY, INCLUDING THE FOLLOWING:

READ ALL INSTRUCTIONS!

- **Replacement Parts** - When servicing use only identical replacement parts.
- **Polarized Plugs** - To reduce the risk of electric shock, this equipment has a polarized plug (one blade is wider than the other). This plug will fit in a polarized outlet only one way. If the plug does not fit fully in the outlet, reverse the plug. If it still does not fit, contact a qualified electrician to install the proper outlet. Do not change the plug in any way.
- **Avoid Dangerous Environment** - Don't use hedge trimmers in damp or wet locations.
- **Don't Use In Rain.**
- **Keep Children Away** - All visitors should be kept at a distance from work area.
- **Dress Properly** - Do not wear loose clothing or jewellery. They can be caught in moving parts. Use of rubber gloves and substantial footwear is recommended when working outdoors. Wear protective hair covering to contain long hair.
- **Use Safety Glasses** - Always use face or dust mask if operation is dusty.
- **Ground Fault Circuit Interrupter (GFCI)** protection should be provided on the circuit(s) or outlet(s) to be used for the hedge trimmer. Receptacles are available having built-in GFCI protection and may be used for this measure of safety.
- **Use Right Appliance** - Do not use appliance for any job except that for which it is intended.
- **WARNING** - To reduce the risk of electric shock, use only with an extension cord intended for outdoor use, such as SW-A, SOW-A, STW-A, STOW-A, SJW-A, SJOW-A, SJTW-A or SJTOW-A.
- **Extension Cords** - Make sure your extension cord is in good condition. When using an extension cord, be sure to use one heavy enough to carry the current your product will draw. An undersized cord will cause a drop in line voltage resulting in loss of power and overheating. Table 1 shows the correct size to use depending on cord length and nameplate ampere rating. If in doubt, use the next heavier gage. The smaller the gage number, the heavier the cord.

Table 1 MINIMUM GAGE FOR CORD SETS

		Total Length of Cord in Feet			
		0 - 25	26 - 50	51 - 100	101 - 150
Ampere Rating	More Than	AWG			
	Not More Than				
0	- 6	18	16	16	14
6	- 10	18	16	14	12
10	- 12	16	16	14	12
12	- 16	14	12	Not Recommended	

To reduce the risk of disconnection of hedge trimmer cord from the extension cord during operating:

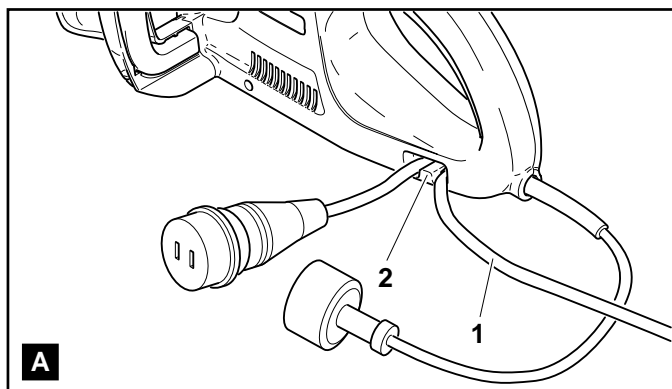

- Hook the extension cord (A/1) in the strain reliever (A/2).

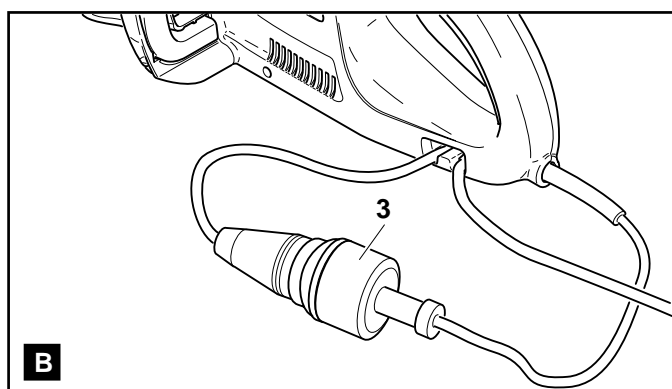

- Connect the mains plug (B/3) with the extension power cord.

- **Avoid Unintentional Starting** - Don't carry plugged-in hedge trimmer with finger on switch. Be sure switch is off when plugging in.
- **Don't Abuse Cord** - Never carry hedge trimmer by cord or yank it to disconnect from receptacle. Keep cord from heat, oil and sharp edges.
- **DANGER: RISK OF CUT!**

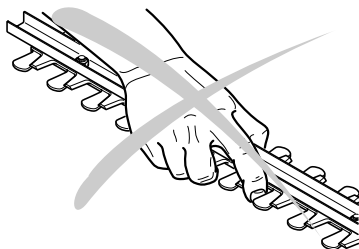

KEEP HANDS AWAY FROM BLADES!

Keep both hands on handles when power is on. Do not attempt to remove cut material nor hold material to be cut when blades are moving. Make sure trimmer is switched off and unplugged when clearing jammed material from blades. Do not grasp the exposed cutting blades or cutting edges of trimmer.

CAUTION: Blades coast after turn off.

- Don't Force Hedge Trimmer

It will do the job better and with less likelihood of a risk of injury at the rate for which it was designed.

- Don't Overreach

Keep proper footing and balance at all times.

- Stay Alert

Watch what you are doing. Use common sense. Do not operate hedge trimmer when you are tired.

- Disconnect Hedge Trimmer

Disconnect the hedge trimmer from the power supply when not in use, before servicing, when changing accessories such as blades and the like.

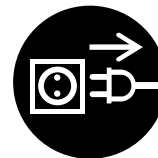

- Store Idle Hedge Trimmers Indoors

When not in use, hedge trimmer should be stored indoors in dry, and high or locked-up place - out of reach of children.

- Maintain Hedge Trimmer With Care

Keep cutting edge sharp and clean for best performance and to reduce the risk of injury. Follow instructions for lubricating and changing accessories. Inspect hedge trimmer cord periodically, and if damaged, have it repaired by an authorized service facility.

If the power cord is damaged, disconnect the mains plug.



Inspect extension cords periodically and replace if damaged. Keep handles dry, clean and free from oil and grease.

- Check Damaged Parts

Before further use of the hedge trimmer, a guard or other part that is damaged should be carefully checked to determine that it will operate properly and perform its intended function. Check for alignment of moving parts, binding of moving parts, breakage of parts, mounting and any other condition that may affect its operation. A guard or other part that is damaged should be properly repaired or replaced by an authorized service centre unless indicated elsewhere in this manual.

- First Aid

For the event of a possible accident, please make sure that a first aid kit is always immediately available close by. Immediately replace any items used from the first aid box.

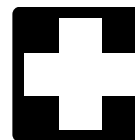

When calling for help, give the following information:

- Place of the accident
- What happened
- Number of injured
- Kind of injuries
- Your name!

SAVE THIS INSTRUCTIONS

Operation



Refer to the Important Safety Instructions before operation.

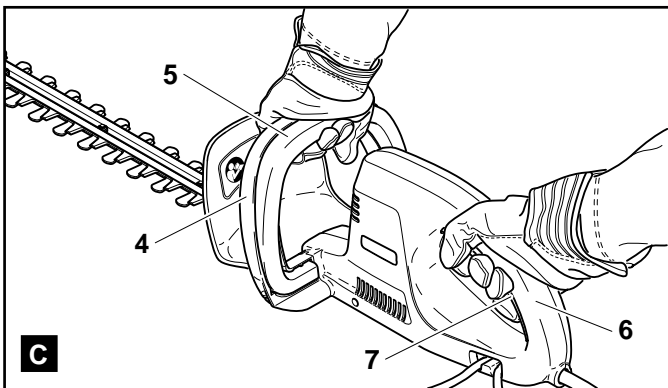

- Hold the front handle (C/4) with one hand, depressing the front grip safety (C/5).
- Grasp the rear handle (C/6) with the other hand and start the trimmer with the rear grip safety (C/7).

Caution: The trimmer will start immediately!

Note: The hedge trimmer will start only when both grip safeties (C/5 and C/7) are depressed.

To switch off: Release one or both grip safeties. The trimmer will stop immediately.



Do not attempt to cut branches thicker than 16 mm (0.6") diameter with this trimmer. These should first be cut with shears (fig. D) down to the hedge trimmer level.

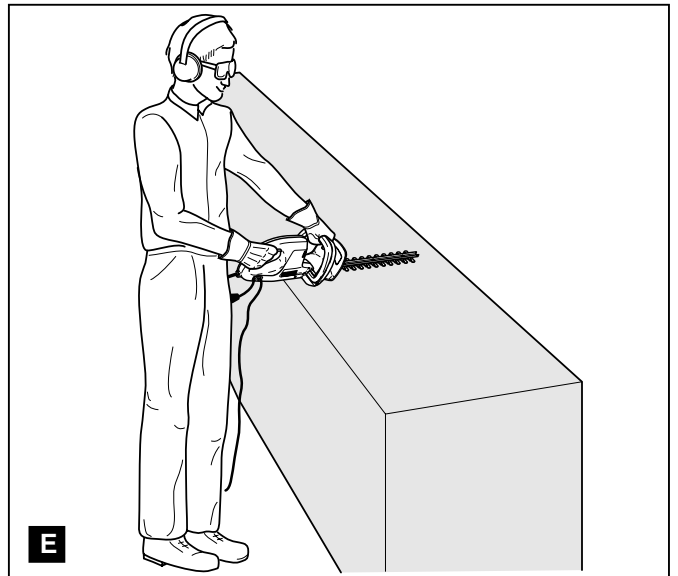

Hold the trimmer with both hands and move it in front of your body (see fig. E).

When operating the trimmer, keep extension cord behind trimmer. Never drape it over hedge being trimmed.

CAUTION:

- Be careful not to accidentally contact a metal fence or other hard objects while trimming. The blade will break and may cause serious injury.
- Do not attempt to trim too much at a time, or malfunction of the tool may result.

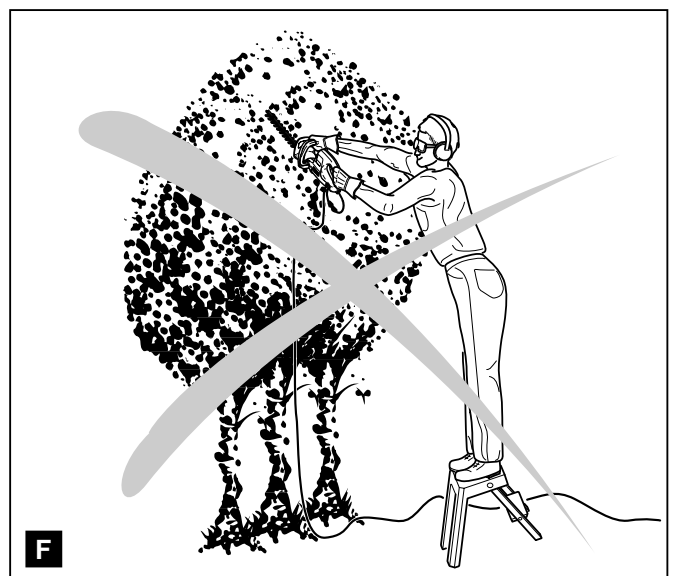

- Overreaching with a hedge trimmer, particularly from a ladder, is extremely dangerous. Don't work from anything wobbly or infirm (see fig. F).

Tips on trimming hedges

The procedure described here can be used very often and makes working easier. If a hedge has to be cut back very substantially, it should be trimmed in two passes.

- First cut the hedge to the desired height (fig. G). With practice, it is possible to remove cut material from the hedge with a swinging motion. To get a straight cut, stretch a string along the hedge at the desired height.

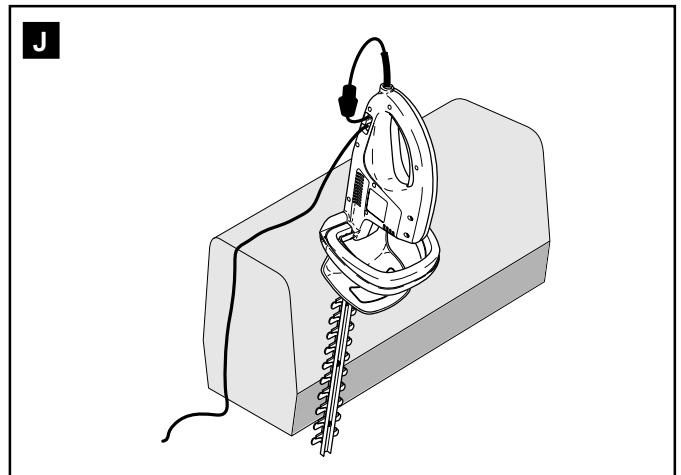
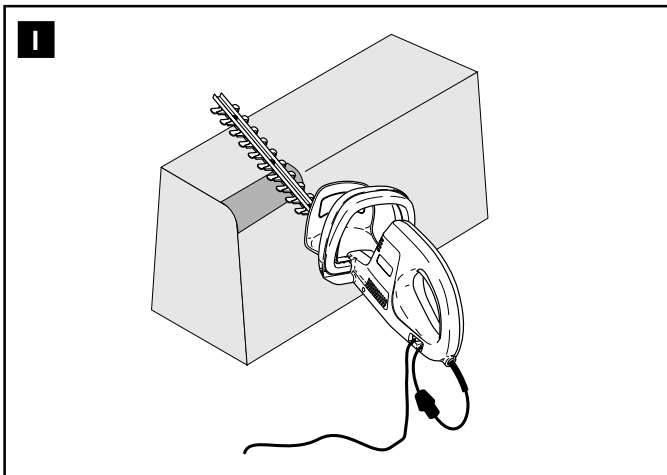
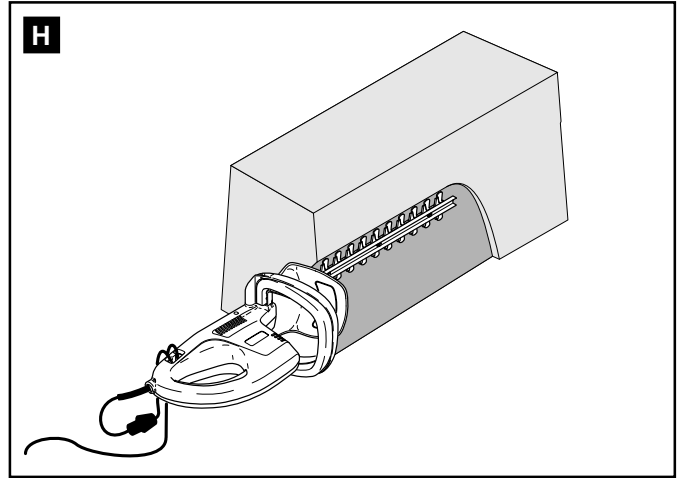
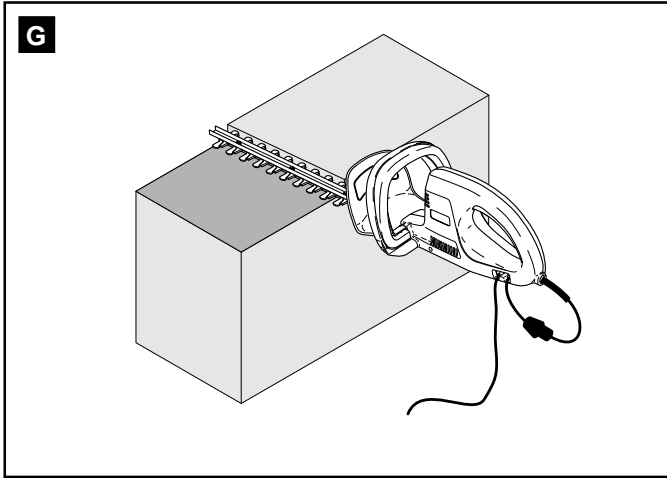

MAINTENANCE

CAUTION:



Always be sure that the tool is switched off and unplugged before attempting to perform inspection and maintenance. Always wear protective gloves!

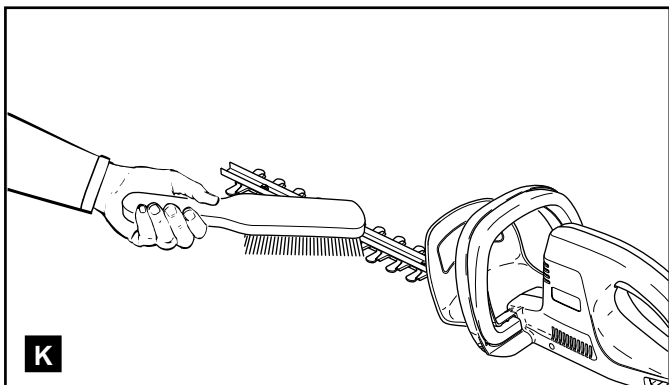

Blade maintenance

After operation, clean off the blade (both sides) with a stiff brush (fig. K). Then wipe the blades with a cloth and coat them with light machine oil.

- Trim the hedge to a trapezoidal shape (about 10 cm / 4" in at the top for every 1 m / 3'3" of height), cutting from bottom to top (H). In this way you avoid cut material falling down into the area not yet cut.
- Round off the top edges of the hedge (I), and finally trim the bottom edges back somewhat (J).

The tool will stop when the carbon brushes wear to a certain length. When this occurs, both carbon brushes should be replaced.

To maintain product SAFETY and RELIABILITY, repairs, carbon brush inspection and replacement, any other maintenance or adjustment should be performed by MAKITA Authorized or Factory Service Centres, always using MAKITA replacement parts.

Technical Data

		UH 5530	UH 6330
Cutter length	inch (mm)	17.7 (450)	20.4 (520)
Blade cycles (n ₀)	n/min	1500	
Dimensions (length / width / height)	inch (mm)	36.5 (928) / 8.4 (215) / 7.8 (200)	39.1 (995) / 8.4 (215) / 7.8 (200)
Weight	lb (kg)	7.05 (3.2)	7.28 (3.3)

Nous vous remercions de votre confiance!

Les modèles UH 5530 et UH 6330 sont des taille-haies particulièrement légères et maniables, présentant un haut rendement et un rapport puissance / poids avantageux.

La conception ergonomique des poignées et des éléments de commande assurent le confort d'utilisation et un usage sans fatigue de la taille-haies. La décharge de traction pour la câble de rallonge est intégrée des deux côtés.

L'équipement de sécurité de la taille-haies UH 5530 et UH 6330 est à la pointe de la technique et conforme à tous les règlements nationaux et internationaux en matière de sécurité. Il comprend des protège-mains aux deux poignées, une commande de sécurité à 2 mains et une fonction d'arrêt instantané.

Emballage

Votre taille-haies MAKITA est emballée dans un carton pour la protéger au cours du transport.

Les cartons sont des matières premières recyclables, ils peuvent donc être remis dans le cycle de la matière première (réutilisation des vieux papiers).



Etendue de la fourniture

Taille-haies

Dispositif de coupe

Carquois

Instructions d'emploi

Si un des composants indiqués ici ne devait pas être dans la fourniture, veuillez vous adresser à votre vendeur!

Sommaire







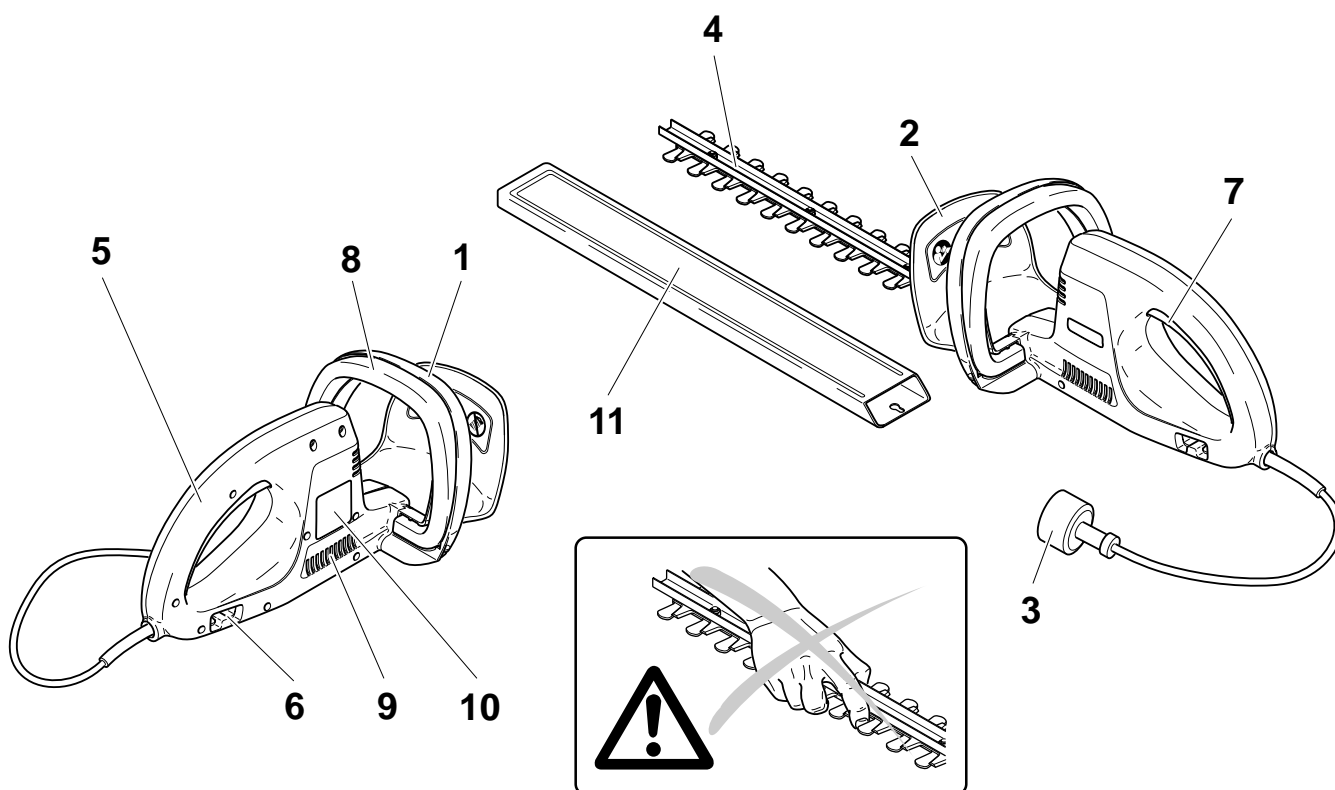



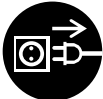

Emballage	8
Etendue de la fourniture	8
Désignation des pièces	8
Explication des symboles	9
INSTRUCTIONS DE SECURITE IMPORTANTES	9-10
Fonctionnement	11
Conseils pour tailler les haies	12
TRAVAUX DE MAINTENANCE	13
Caractéristiques techniques	13
Conditions de garantie	13
Liste d'ateliers spécialisé	20

Désignation des pièces

- 1 Poignée-étrier
- 2 Protège-main
- 3 Fiche de contact
- 4 Dispositif de coupe
- 5 Poignée
- 6 Décharge de traction pour câble de raccordement
- 7 Commutateur de sécurité de poignée
- 8 Commutateur de sécurité de poignée-étrier
- 9 Fente d'aération
- 10 Plaque signalétique
- 11 Carquois



Explication des symboles

		Lire instructions d'emploi et suivre les consignes de sécurité et d'avertissement!		Enlever la fiche de contact en cas d'endommagement du câble!		Porter les lunettes et acoustiques de protection!
		Danger et attention particuliers!		Enlever la fiche de contact!		Premier secours
		Interdit!		Arrêter le moteur!		Recyclage
		A protéger de la pluie et de l'humidité!		Porter des gants de protection!		

INSTRUCTIONS DE SECURITE IMPORTANTES

ATTENTION! LORS DE L'UTILISATION DE TAILLE-HAIES ELECTRIQUES, IL FAUT TOUJOURS RESPECTER DES MESURES DE SECURITE DE BASE POUR REDUIRE LE RISQUE D'INCENDIE, D'ELECTROCUTION ET DE BLESSURES CORPORELLES. IL S'AGIT NOTAMMENT DES INSTRUCTIONS SUIVANTES :

LISEZ TOUTES LES INSTRUCTIONS!



- **Pièces de rechange** - Pour la maintenance, n'utilisez que des pièces de rechange identiques.
- **Fiches de contact polarisées** - Pour réduire le risque d'électrocution, cet appareil est muni d'une fiche de contact polarisée (une broche est plus large que l'autre). Cette fiche ne peut se brancher que d'une seule façon dans une prise polarisée. Si la fiche ne s'enfonce pas complètement dans la prise, inversez-la. Si elle ne rentre toujours pas, faites installer une prise adéquate par un électricien qualifié. Il ne faut en aucun cas modifier la fiche.
- **Évitez les environnements dangereux** - N'utilisez pas les taille-haies dans des endroits humides ou mouillés.
- **N'utilisez pas le taille-haie sous la pluie.** 
- **Eloignez les enfants** - Empêchez tous les visiteurs de s'approcher de la zone de travail.
- **Portez des vêtements appropriés** - Ne portez pas de vêtements amples ou de bijoux qui pourraient se prendre dans les pièces mobiles du taille-haie. Pour le travail à l'extérieur, il est conseillé de porter des gants en caoutchouc et des chaussures robustes. Si vous avez les cheveux longs, couvrez-les avec une protection adéquate.
- **Portez des lunettes de protection** - Utilisez toujours un masque antipoussière si l'utilisation dégage de la poussière.
- **Coupe-circuit de mise à la terre accidentelle** - Les circuits ou les prises utilisés avec le taille-haie doivent être munis de cette protection. On peut également utiliser des prises de courant où ce type de protection est intégré.
- **Utilisez le bon appareil** - N'utilisez jamais un appareil pour un travail pour lequel il n'a pas été prévu.
- **ATTENTION** - Pour réduire le risque d'électrocution, utilisez le taille-haie uniquement avec un câble de rallonge prévu pour une utilisation en extérieur, comme SW-A, SOW-A, STW-A, STOW-A, SJW-A, SJOW-A, SJTW-A ou SJTOW-A.
- **Câbles de rallonge** - Assurez-vous que votre câble de rallonge est en bon état. Si vous utilisez un câble de rallonge, assurez-vous qu'il est capable de transporter l'énergie absorbée par votre appareil. Un câble de section trop faible entraînera une chute de tension du secteur causant à son tour une baisse de puissance et une surchauffe. Le tableau n° 1 indique la taille correcte à utiliser en fonction de la longueur du cordon et de l'ampérage indiqué sur la plaque signalétique. En cas de doute, utilisez le gabarit immédiatement supérieur. Plus le numéro de gabarit est petit, plus le câble est gros.

Tableau n° 1 - GABARIT MINIMUM POUR CABLES DE RALLONGE

			Longueur total du câble en pieds			
			0 - 25	26 - 50	51 - 100	101 - 150
Ampérage plus de	pas plus de		Gabarit			
0	-	6	18	16	16	14
6	-	10	18	16	14	12
10	-	12	16	16	14	12
12	-	16	14	12	non conseillé	

Pour réduire le risque de débranchement du câble du taille-haie du câble de rallonge pendant le travail:

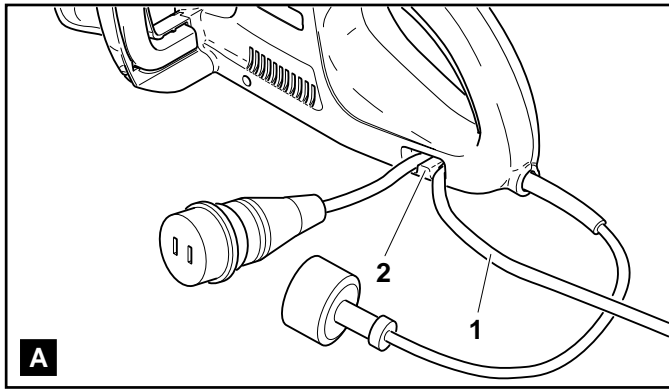

- Accrocher le câble de rallonge (A/1) dans la décharge de traction (A/2).

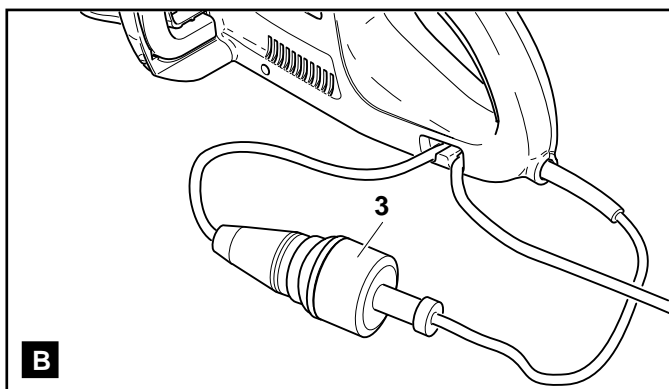

- Relier la fiche de contact (B/3) au câble de rallonge.
- **Évitez tout démarrage intempestif** - Ne portez pas le taille-haie raccordé au secteur avec le doigt sur le commutateur. Assurez-vous que le commutateur est hors tension avant de raccorder le taille-haie au secteur.
- **Ne maltraitez pas le câble** - Ne portez jamais le taille-haie par le câble et ne tirez pas sur le câble pour le débrancher de la prise. Évitez tout contact du câble avec une source de chaleur, de l'huile ou des objets pointus ou coupants.
- **DANGER: RISQUE DE COUPURE!**



N'APPROCHEZ JAMAIS VOS MAINS DES LAMES!

Tenez le taille-haie par les deux poignées lorsqu'il est sous tension. N'essayez pas d'enlever les branches ou les feuilles coupées ou de tenir la haie lorsque les lames sont en mouvement. Assurez-vous que le taille-haie est hors tension et débranché avant d'enlever les branches ou les feuilles bloquant les lames. Ne saisissez pas les lames coupantes exposées ou les bords coupants du taille-haie.

ATTENTION: Les lames ne s'arrêtent pas immédiatement (inertie) après la mise hors tension.

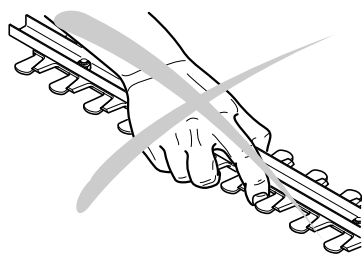

- **Ne forcez pas sur le taille-haie.** Il fonctionne mieux et avec un risque de blessure moindre à la vitesse pour laquelle il a été conçu.
- **Ne travaillez pas les bras tendus.** Assurez-vous que vous avez toujours une position stable au sol et un bon équilibre.
- **Restez vigilant.** Regardez ce que vous faites. Utilisez votre bon sens. N'utilisez pas le taille-haie lorsque vous êtes fatigué.
- **Débranchez le taille-haie.** Débranchez le taille-haie du secteur lorsque vous ne l'utilisez pas, avant de procéder à la maintenance, avant de changer des accessoires comme les lames, etc.
- **Stockez le taille-haie à l'intérieur.** Entre les utilisations, il faut stocker le taille-haie dans un endroit sec, en hauteur ou sous clé, hors de portée des enfants.
- **Procédez à une maintenance soignée du taille-haie.** Maintenez le bord de coupe affûté et propre pour assurer des performances optimales et réduire le risque de blessure. Respectez les instructions pour la lubrification et le changement d'accessoires. Vérifiez régulièrement le câble du taille-haie et s'il est détérioré, faites-le réparer par un centre de maintenance agréé.

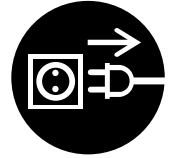

Si le câble d'alimentation est détérioré, retirez la fiche du secteur.



Vérifiez régulièrement le bon état des câbles de rallonge et changez-les s'ils sont détériorés. Maintenez les poignées sèches, propres et exemptes d'huile et de graisse.

- **Vérifiez les pièces endommagées.** Avant de continuer à utiliser le taille-haie, il faut vérifier soigneusement les protections ou toute autre pièce endommagée pour déterminer si elles peuvent fonctionner correctement et remplir leur fonction. Vérifiez que les pièces mobiles sont correctement montées et alignées, qu'aucune pièce n'est endommagée, que l'assemblage global est correct et qu'aucun autre élément n'est susceptible d'affecter le bon fonctionnement. Une protection ou toute autre pièce endommagée doit être correctement réparée ou changée par un centre de maintenance agréé sauf indication contraire figurant ailleurs dans ce manuel.
- **Premier secours**

On devra toujours disposer sur le lieu de travail d'une boîte de secours pour le cas d'un éventuel accident. Les produits prélevés doivent immédiatement être remplacés.

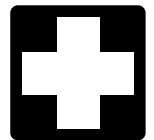

Si vous appelez du secours, veuillez indiquer:

- le lieu de l'accident
- ce qui s'est passé
- le nombre de blessés
- le type de blessures
- le nom du demandeur

CONSERVEZ CES INSTRUCTIONS EN LIEU SUR

Fonctionnement



Avant de commencer le travail, reportez-vous aux «Instructions de sécurité importantes».

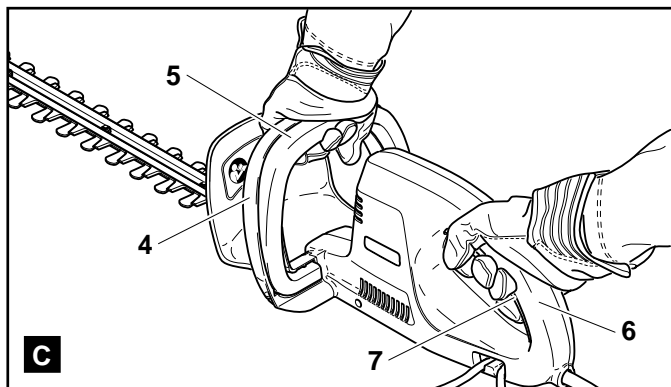

- Empoigner la poignée-étrier (C/4) d'une main, actionner le commutateur de sécurité de la poignée-étrier (C/5).
- Empoignée l'autre poignée (C/6) de l'autre main et mettre la taille-haies en service au moyen du commutateur de sécurité de poignée (C/7).

Attention: La taille-haies démarre aussitôt!

Nota: La taille-haies n'est mise en service que lorsque les deux commutateurs (C/5 et C/7) sont actionnés.

Mettre la taille-haies hors service: repousser un ou les deux commutateurs. La taille-haies s'immobilise immédiatement.

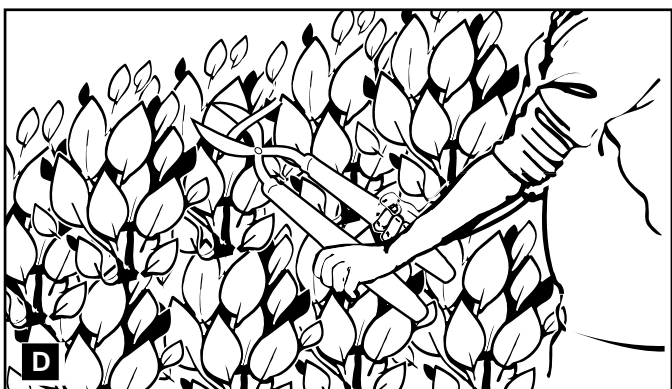

N'essayez pas de couper des branches de plus de 16 mm (0,6") de diamètre avec ce taille-haie. Il faut les enlever d'abord avec des cisailles (ill. D) pour qu'elles soient hors de portée du taille-haie.

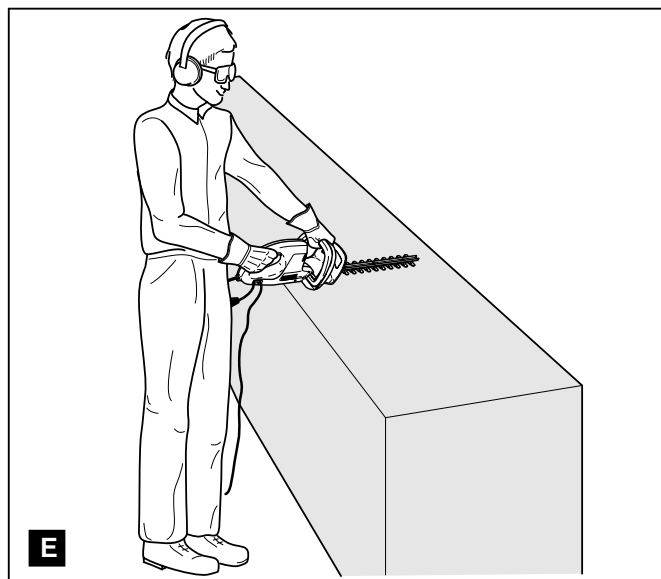

Tenez le taille-haie à deux mains et déplacez-le devant vous (cf. ill. E).

Pendant le travail, le câble de rallonge doit toujours être derrière le taille-haie. Ne le faites jamais passer sur la haie que vous taillez.

ATTENTION :

- * Faites attention à ce que le taille-haie ne touche pas une barrière métallique ou d'autres objets durs. La lame se casserait et entraînerait de graves blessures.
- * N'essayez pas de tailler une épaisseur trop importante à la fois car cela pourrait entraîner une défaillance de l'appareil.

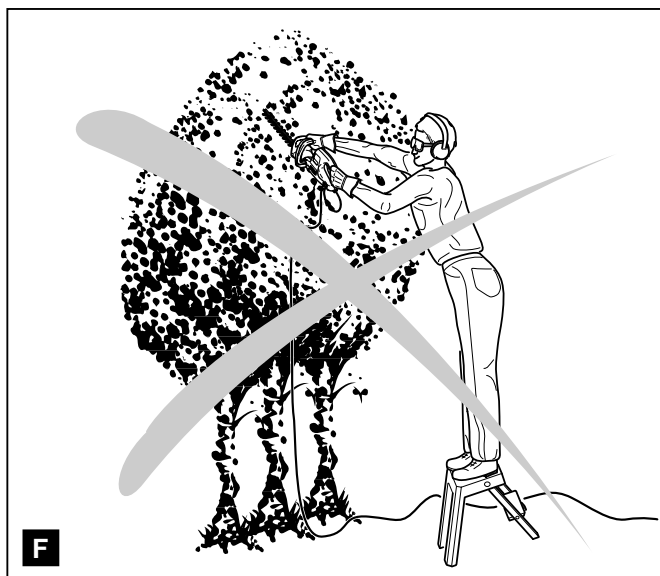

- * Il est extrêmement dangereux d'utiliser le taille-haie les bras tendus, surtout en se tenant sur une échelle ou un escabeau. Ne travaillez jamais debout sur un objet bancal ou instable (cf. ill. F).

Conseils pour tailler les haies

La technique décrite ci-après peut être appliquée très fréquemment et facilite le travail. Si une haie doit être fortement raccourcie, nous vous conseillons de le faire en deux étapes.

- Couper d'abord la haie à la hauteur désirée (G). Il est possible d'enlever des morceaux de bois de la haie par un mouvement de bascule. Pour obtenir une coupe droite, tendre un cordon à la hauteur de la coupe.

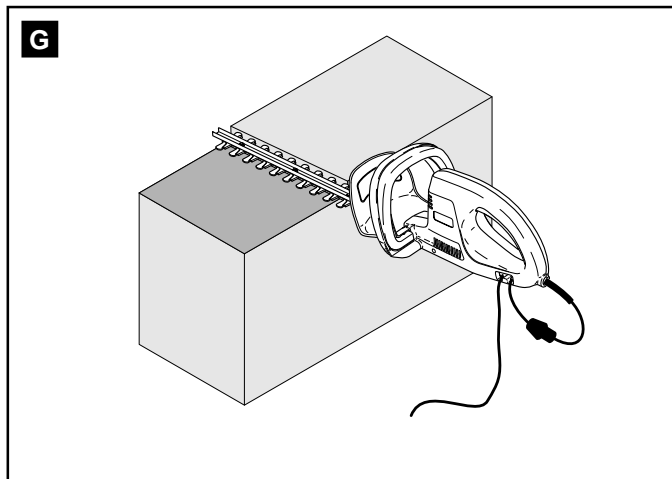

- Couper la haie en trapèze de bas en haut (diminuer à 1 m d'hauteur, env. 10 cm vers le haut) (H). Ceci permet d'empêcher que les morceaux de bois tombe dans les zones qui n'ont pas encore été coupées et gênent la coupe suivante.
- Arrondir légèrement les bords supérieurs (I) de la haie, ensuite couper légèrement le bas (J) de la haie vers l'arrière.

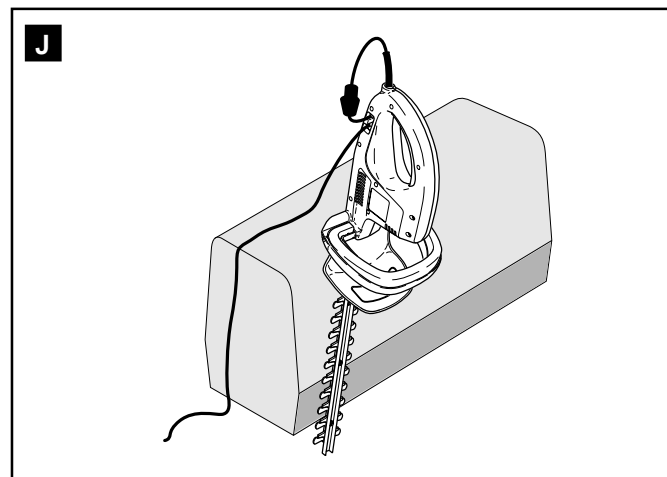
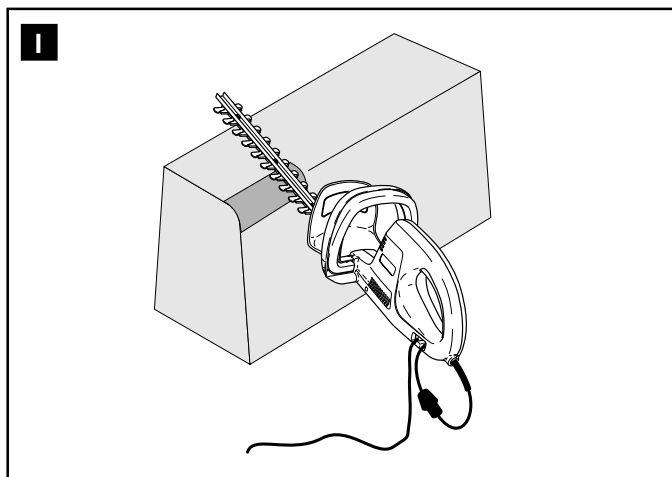
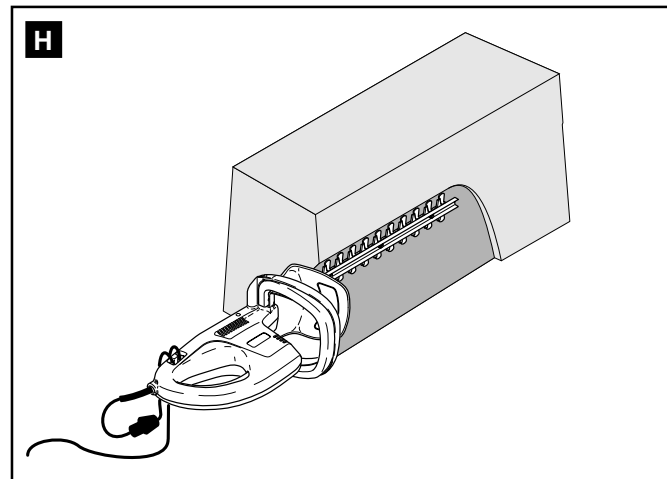

MAINTENANCE

ATTENTION :



Assurez-vous toujours que l'appareil est hors tension et débranché du secteur avant de commencer toute opération d'inspection et de maintenance. Portez toujours des gants de protection!

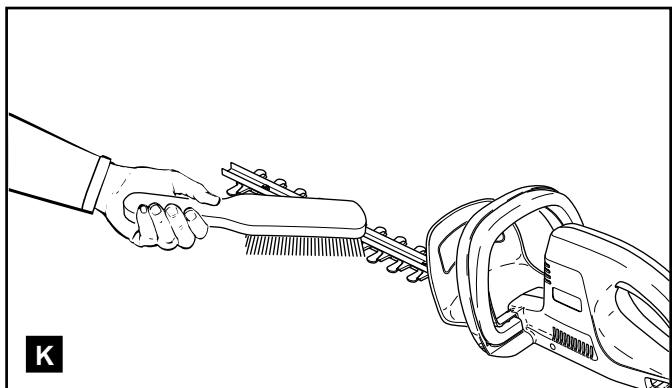

Entretien des lames

Après l'utilisation, nettoyez les lames des deux côtés avec une brosse dure (ill. K). Essayez ensuite les lames avec un chiffon et enduisez-les d'huile légère pour machines.

L'appareil s'arrête lorsque les balais en carbone ont atteint une certaine usure. Il faut alors les changer.

Afin d'assurer la SECURITE et la FIABILITE du produit, les réparations, l'inspection et le remplacement des balais en carbone et toute autre opération de maintenance ou de réglage doivent être effectués par des centres de maintenance agréés ou des succursales MAKITA en utilisant toujours des pièces de rechange MAKITA.

Caractéristiques techniques

		UH 5530	UH 6330
Longueur de coupe	inch (mm)	17.7 (450)	20.4 (520)
Nombre de courses (n _o)	n/min	1500	
Dimensions (longueur/largeur/hauteur)	inch (mm)	36.5 (928) / 8.4 (215) / 7.8 (200)	39.1 (995) / 8.4 (215) / 7.8 (200)
Poids	lb (kg)	7.05 (3.2)	7.28 (3.3)

Agradecemos su confianza

Los modelos UH 5530 y UH 6330 son cortasetos especialmente ligeros y manuales, de gran potencia y con un ventajoso peso por unidad de potencia.

La configuración ergonómica de los asideros y elementos de mando brindan un manejo cómodo y un trabajo descansado con el cortasetos. La descarga de tracción para el cable de prolongación está integrada en ambos lados.

El equipamiento de seguridad de los cortasetos UH 5530 y UH 6330 responde al más actual estado de la técnica y cumple con todas las normativas de seguridad nacionales e internacionales. Comprende dispositivos protectores de manos en ambos asideros, un mando de seguridad a 2 manos y una función de parada inmediata.

Embalaje

Su cortasetos MAKITA se suministra en un cartón que lo protege de daños de transporte.

Cartonajes son una materia prima que se puede reciclar (regeneración de papelote) o utilizar nuevamente.



Extensión del suministro

Cortasetos

Dispositivo de corte

Carcaj

Instrucciones de manejo

Si uno de los componentes indicados en la lista no está incluido en la extensión del suministro, póngase en contacto con su vendedor.

Indice

Packaging	14
Extensión del suministro	14
Denominación de los componentes	14
Explicación de símbolos	15
INSTRUCCIONES IMPORTANTES DE SEGURIDAD	15-16
Manejo	17
Consejos para cortar setos	18
MANTENIMIENTO	19
Datos técnicos	19
Garantía	19
Estaciones de servicio	20

Denominación de los componentes

- 1 Asidero de puente
- 2 Protector de mano
- 3 Clavija de la red
- 4 Dispositivo de corte
- 5 Asidero trasero
- 6 Descarga de tracción para cable de prolongación
- 7 Conmutador de seguridad para asidero trasero
- 8 Conmutador de seguridad para asidero de puente
- 9 Ranuras de ventilación
- 10 Placa de características
- 11 Funda

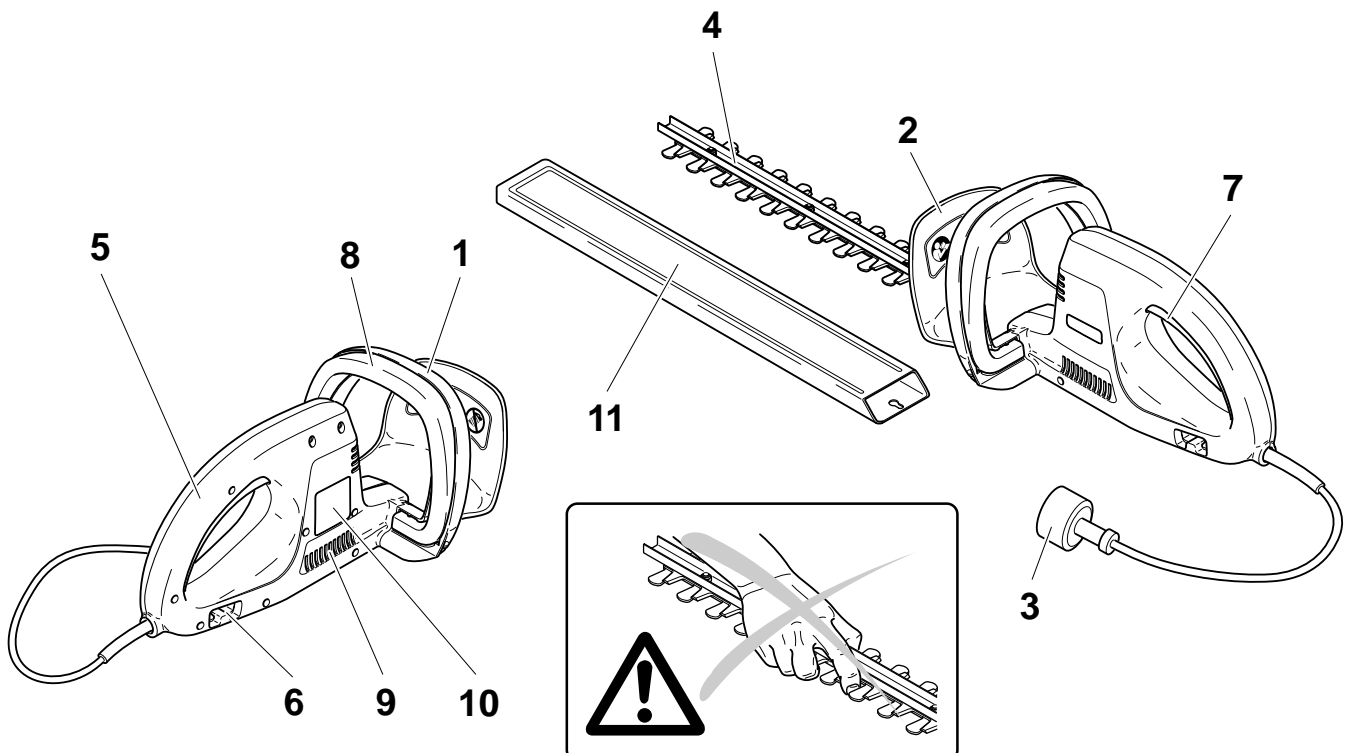

Explicación de símbolos

	¡Leer las instrucciones de manejo y observar las advertencias e instrucciones de seguridad!		¡Desconectar si el cable tiene un daño!		¡Usar protección de ojos y del oído!
	¡Cuidado y atención especiales!		¡Desconectar de la red!		Los primeros auxilios
	¡Prohibido!		¡Parar el motor!		Reciclaje
	¡Proteger contra lluvia y humedad!		¡Llevar guantes protectores!		

INSTRUCCIONES IMPORTANTES DE SEGURIDAD

ADVERTENCIA: AL USARSE CORTASETOS ELÉCTRICOS SIEMPRE DEBEN OBSERVARSE LAS PRECAUCIONES BÁSICAS DE SEGURIDAD PARA REDUCIR EL RIESGO DE INCENDIO, CHOQUE ELÉCTRICO Y LESIONES, INCLUYENDO LOS QUE SIGUEN:

¡LEA TODAS LAS INSTRUCCIONES!



- **Piezas de repuesto:** Para el mantenimiento, use exclusivamente piezas de repuesto idénticas.
- **Clavijas polarizadas:** Para reducir el riesgo de electrocución, este equipo tiene una clavija polarizada (con un vástago más ancho que el otro). Esta clavija encajará en un tomacorrientes polarizado solamente en un sentido. Si la clavija no encaja completamente en el tomacorrientes, invierta la clavija. Si aún no lo hiciera, póngase en contacto con un electricista calificado para que instale el tomacorrientes adecuado. No modifique la clavija de ningún modo.
- **Evite un entorno peligroso:** No use cortasetos en sitios húmedos o mojados.
- **No lo use cuando llueve.**
- **Vístase adecuadamente:** No lleve prendas sueltas ni joyas, ya que podrían quedar enganchadas en las piezas en movimiento. Recomendamos el uso de guantes de goma y de calzado firme para las tareas al aire libre. Use una protección adecuada para contener cabellos largos.
- **Use antiparras de seguridad:** Use siempre una máscara protectora cuando el trabajo es polvoriento.
- **Ground Fault Circuit Interrupter (GFCI):** Esta protección de interruptor de circuito por contacto a tierra debería

estar incorporada en los circuitos o tomacorrientes que se usarán para el cortasetos. Existen enchufes hembra con protección GFCI incorporada, y estos deberían usarse como medida de seguridad.

- **Usar el equipo indicado:** No use el equipo o aparato para cualquier otro trabajo, exceptuando las tareas para las que está diseñado.
- **ADVERTENCIA:** Para reducir el riesgo de electrocución, use el equipo solamente con un cable de prolongación diseñado para el uso al aire libre, tales como SW-A, SOW-A, STW-A, STOW-A, SJW-A, SJOW-A, SJTW-A o SJTOW-A.
- **Cables de prolongación:** Asegúrese de que su cable de prolongación esté en buen estado. Al usar un cable de prolongación, asegúrese de que está usando uno lo suficientemente grueso para que transporte la corriente que su producto consume. Un cable de grosor insuficiente causará una caída en el voltaje de la línea, que provocará una pérdida de potencia y un recalentamiento. El cuadro 1 muestra los tamaños correctos que deben usarse, según el largo del cable y del número de Amperios de la placa de características. Si tuviera dudas, use el calibre inmediatamente superior. Cuanto más pequeño sea el número de calibre, más grueso será el cable. (N.d.T.: En los EEUU, la medición de calibres difiere de la usual en otros países).

Cuadro 1 CALIBRE MÍNIMO PARA CABLES DE PROLONGACIÓN

			Largo total del cable en pies			
			0 - 25	26 - 50	51 - 100	101 - 150
Amperaje			AWG (Calibre americano de cables)			
Más que	-	No más que				
0	-	6	18	16	16	14
6	-	10	18	16	14	12
10	-	12	16	16	14	12
12	-	16	14	12	No se recomienda	

Para reducir el riesgo de desconexión del cable de cortasetos desde el cable de prolongación durante el empleo:

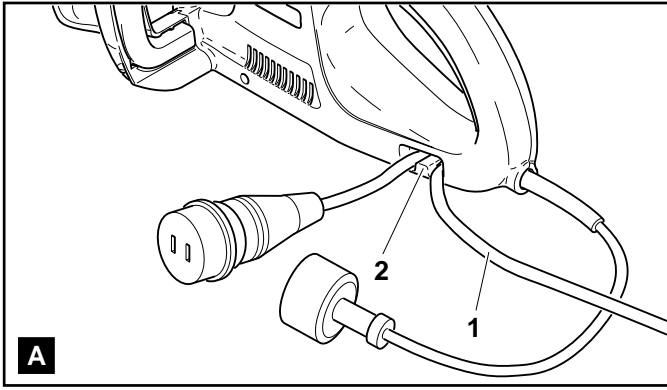

- Enganchar el cable de prolongación (A/1) en la descarga de tracción (A/2).

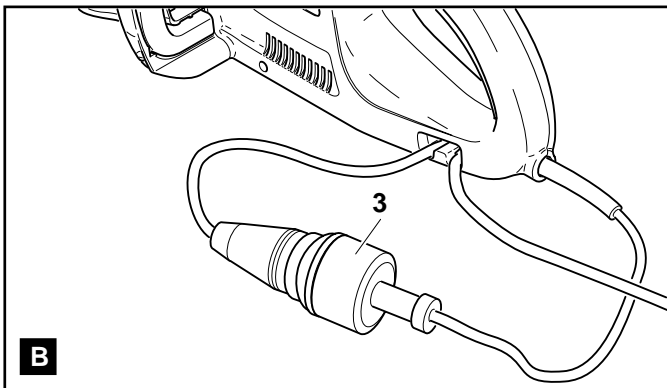

- Conectar la clavija de la red (B/3) con el cable de prolongación.
- **Evite el arranque no intencionado:** No porte el cortasetos con los dedos puestos en el conmutador. Asegúrese de que el conmutador está apagado cuando conecte el equipo.
- **No maluse el cable:** Nunca porte el cortasetos colgado del cable, ni tire del cable para desconectarlo del tomacorrientes o clavija hembra. Mantenga el cable alejado del calor, del aceite y de bordes afilados.
- **PELIGRO: ¡RIESGO DE CORTES!**

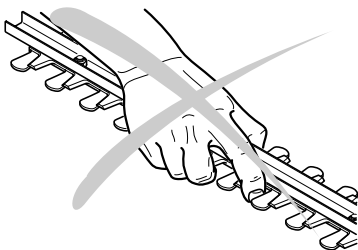

¡MANTENGA LAS MANOS ALEJADAS DE LAS CUCHILLAS!

Mantenga ambas manos en los asideros cuando el equipo está en marcha. Nunca trate de remover material cortado ni material atrapado a cortar cuando las cuchillas están en movimiento. Asegúrese de que el cortasetos está apagado y desconectado antes de eliminar material enganchado de las cuchillas. Nunca agarre las cuchillas ni los bordes de corte del cortasetos.

PRECAUCIÓN: Después de apagado el equipo, las cuchillas siguen moviéndose por inercia.

- **No fuerce el cortasetos**
El equipo hará el trabajo mejor, y con menos probabilidad de correr riesgos de lesiones, a la potencia para la que ha sido diseñado.
- **No corte en posición forzada/estirada**
Mantenga siempre una posición y un balance firme.
- **Manténgase alerta**
Observe lo que está haciendo. Use el sentido común. No trabaje con el cortasetos cuando esté cansado.
- **Desconecte el cortasetos**
Desconecte el cortasetos de la red cuando no lo use, antes del mantenimiento y antes de recambiar accesorios como cuchillas y similares.
- **Almacene el cortasetos en un recinto cerrado.**
Cuando no lo use, el cortasetos debe almacenarse en un recinto cerrado, colocado en un sitio alto y cerrado con llave, lejos del alcance de los niños.
- **Ponga atención en el mantenimiento del cortasetos**
Mantenga los bordes de corte afilados y limpios para asegurar las mejores prestaciones y para reducir el riesgo de lesiones. Observe las instrucciones de lubricación y recambio de accesorios. Inspeccione el cable del cortasetos periódicamente y, si estuviera dañado, hágalo reparar por un servicio autorizado.

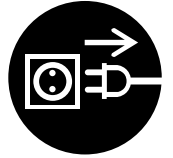

Si el cable de corriente estuviera dañado, desconecte el tomacorrientes.



Inspeccione periódicamente los cables de prolongación y recámbielos si estuvieran dañados. Mantenga los asideros secos, limpios y libres de aceites y grasas.

- **Inspección de piezas dañadas**
Antes de seguir usando el cortasetos, el dispositivo protector o cualquier otra parte dañada, el equipo debe revisarse cuidadosamente para comprobar que trabajará adecuadamente y que realizará la función debida. Compruebe el alineamiento de las piezas móviles, la sujeción de las piezas móviles, posibles roturas de piezas, el montaje y toda otra condición que podría afectar el trabajo del equipo. El dispositivo protector o cualquier otra parte que estuviera dañada deberán ser reparados adecuadamente o reemplazados por un centro de mantenimiento autorizado, salvo que este manual contenga una indicación diferente.
- **Los primeros auxilios**
Para eventuales accidentes es necesario tener una farmacia portátil en el lugar de trabajo. Completar la farmacia portátil inmediatamente después de haberla usado.



En caso de pedir auxilio indicar las informaciones siguientes:

- dónde ocurrió el accidente
- qué ocurrió
- cuantos heridos
- qué clase de lesiones
- ¡quién habla!

GUARDE ESTAS INSTRUCCIONES

Empleo



Consulte las instrucciones importantes de seguridad antes de comenzar con el trabajo.

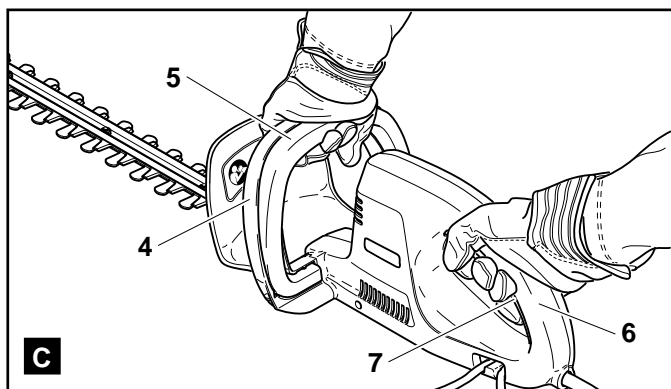

- Sujetar el asidero de puente (C/4) con una mano; queda accionado el conmutador de seguridad del asidero de puente (C/5).
- Con la otra mano, asir el asidero trasero (C/6) y poner en marcha con el conmutador de seguridad del asidero trasero (C/7) el cortasetos.

Atención: ¡El cortasetos arrancará inmediatamente!

Advertencia: El cortasetos solamente se pondrá en marcha si se accionan ambos conmutadores (C/5 y C/7).

Desconectar el cortasetos: Soltar uno o ambos conmutadores. El cortasetos se detendrá inmediatamente.

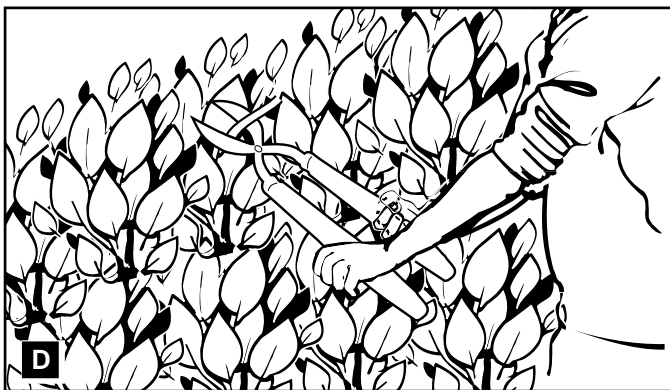

No intente cortar ramas de diámetros mayores de 16 mm (0,6") con este cortasetos. Estas ramas deben cortarse con una podadora (fig. D) hasta la altura realizada con el cortasetos.

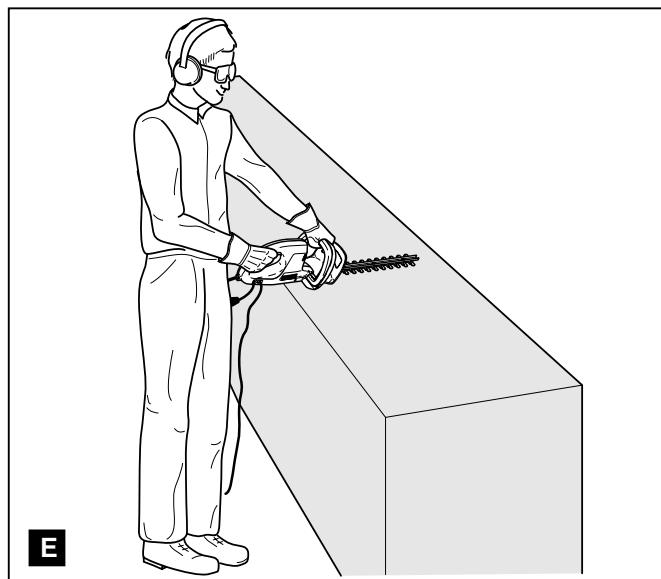

Sujete el cortasetos siempre con ambas manos y muévelo delante de su cuerpo (ver fig. E).

Al manejar el cortasetos, mantenga el cable de prolongación por detrás del cortasetos. No lo coloque nunca sobre el seto a cortar.

PRECAUCIÓN:

- Tenga cuidado en no tocar accidentalmente una cerca metálica ni otros objetos duros durante el corte, ya que la cuchilla se romperá y podrá causar serias lesiones.
- Nunca trate de cortar demasiado a la vez, ya que ello podría ocasionar el desperfecto del equipo.

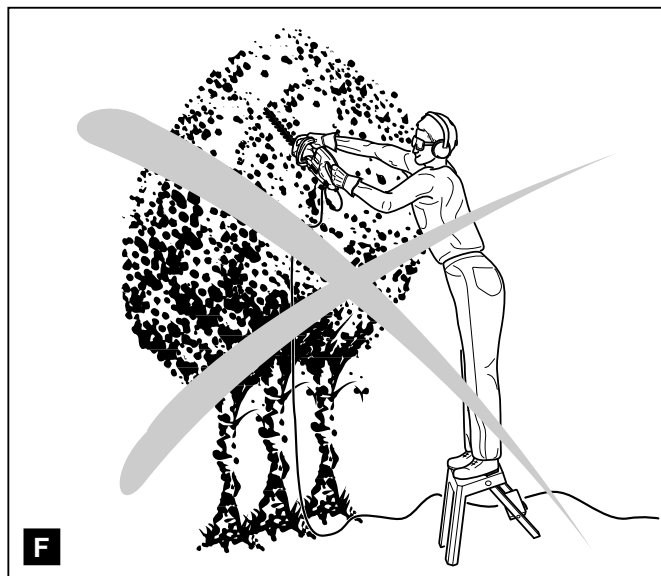

- El trabajar en posición forzada/estirada con un cortasetos, y en particular desde una escalera, es extremadamente peligroso. Nunca trabaje colocado en un sitio tambaleante o no firme (ver fig. F).

Consejos para recortar setos

Los procedimientos descritos a continuación pueden aplicarse con frecuencia y facilitan el trabajo. Si se desea recortar considerablemente un seto, es recomendable hacerlo en dos pasos.

- Primero se corta la altura deseada (G) del seto. Con un poco de destreza, las piezas cortadas podrán eliminarse del seto mediante el movimiento pendular. Para lograr un corte recto, se recomienda tensar un hilo a la altura del corte.

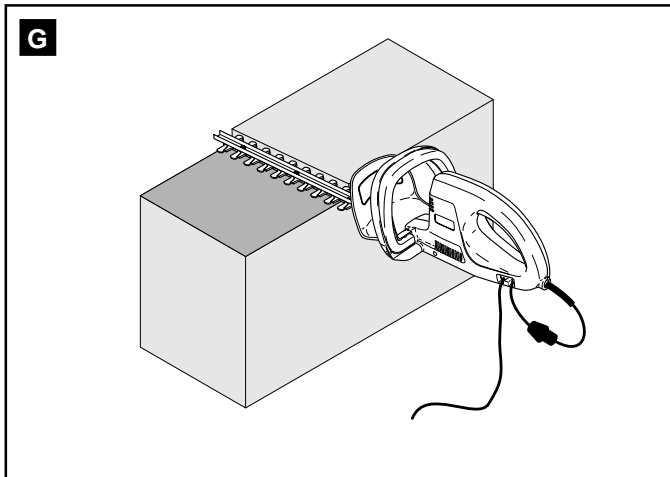

- Cortar el seto en forma trapezoidal (con una altura de 1 m, reducir hacia arriba unos 10 cm), cortar desde abajo hacia arriba (H). Con ello se evitará que las piezas cortadas caigan dentro de las superficies aún no recortadas, estorbando en los cortes subsiguientes.

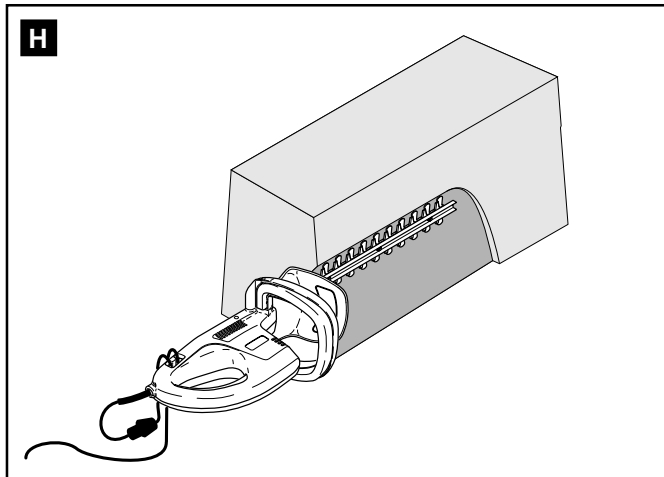

- Redondear las aristas superiores (I) del seto, y a continuación reducir levemente el sector del suelo (J) del seto.

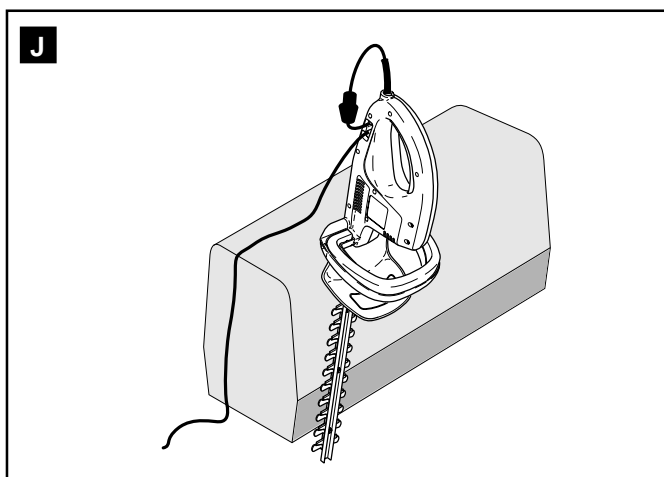
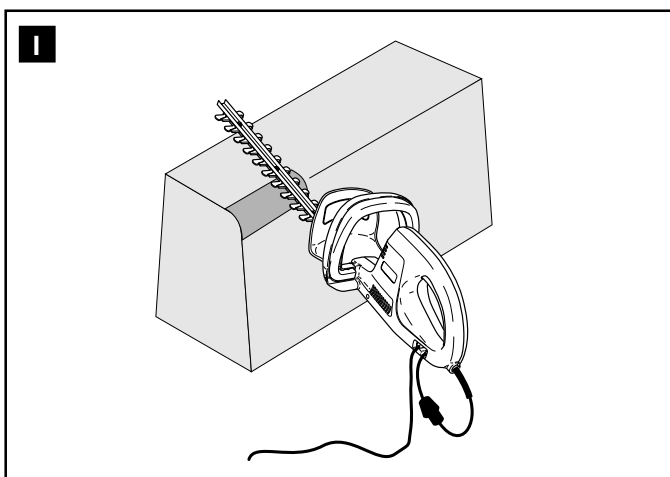

MANTENIMIENTO:

PRECAUCIÓN:

Asegúrese siempre de que el equipo está apagado y desconectado antes de intentar realizar una inspección o mantenimiento ¡Use siempre guantes protectores!

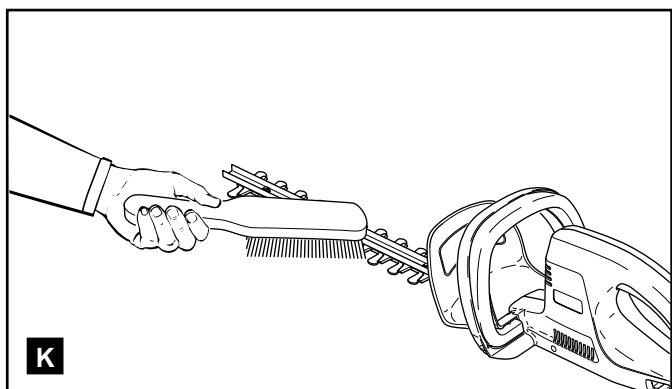

Mantenimiento de las cuchillas

Después del trabajo, limpie las cuchillas (ambos lados) con un cepillo rígido (fig. K). A continuación, repase las cuchillas con un paño y recúbrelas con una fina capa de aceite ligero de máquinas.

La máquina se detendrá cuando las escobillas de carbón lleguen a un determinado largo. Cuando esto ocurra, deberán reemplazarse ambas escobillas de carbón.

A efectos de mantener la SEGURIDAD y CONFIABILIDAD del producto, las reparaciones, la inspección y el recambio de las escobillas de cartón y cualquier otro tipo de mantenimiento o ajuste deberá ser realizado por uno de los Centros Autorizados o Centros de Fábricas de MAKITA, usando siempre repuestos de MAKITA.

Datos técnicos

		UH 5530	UH 6330
Longitud de corte	inch (mm)	17.7 (450)	20.4 (520)
Número de carreras (n _c)	n/min	1500	
Dimensiones (largo/ancho/altura)	inch (mm)	36.5 (928) / 8.4 (215) / 7.8 (200)	39.1 (995) / 8.4 (215) / 7.8 (200)
Peso	lb (kg)	7.05 (3.2)	7.28 (3.3)



MAKITA U.S.A., INC.
14930-C Northam Street
La Mirada
CA 90638-5753

MAKITA CANADA INC.
DOLMAR Division
1950 Forbes Street
Whitby, Ontario
Canada, L1N 7B7

Form: 995 707 775 (197 GB, F, E)
Specifications subject to change without notice
Changements sans préavis
Reservados los derechos a modificaciones